

取扱説明書・保証書



このたびは、当社製品をお買い上げいただきまして、誠にありがとうございます。正しくご使用いただくために必ずこの取扱説明書をよくお読みください。なお、お読みになられたあともいつでも見られるように大切に保存してください。

も く じ

安全上のご注意 P. 2 ~ 3
取り付け場所の確認 P. 3
各部の名称とはたらき P. 4
取り付けかた P. 5 ~ 6
正しい使いかた P. 7
お手入れのしかた P. 7
修理・サービスを依頼する前に P. 7
アフターサービスについて 裏表紙
保証書 裏表紙



仕 様

品名・型名		シャンデリア3灯 TN-CDR-3L	シャンデリア5灯 TN-CDR-5L
外形寸法		(約)φ470mm×高さ750mm(飾り含まず)	(約)φ470mm×高さ750mm(飾り含まず)
本体質量		約 3.6kg (付属LED電球・飾り含む)	約5kg (付属LED電球・飾り含む)
同梱 電球	種 類	LED電球40W相当 [電球色]	
	消費電力	約12W (4W × 3灯)	約20W (4W × 5灯)
口金サイズ		E17	
入力電圧範囲		AC100V 50/60Hz	



- 仕様などは改善・改良のため、予告なく変更することがあります。
- 取扱説明書に使用されているイラストと実際の商品は一部異なることがあります。
- この製品を使用できるのは日本国内のみで、海外では使用できません。
(This unit can not be used in foreign countries as designed for Japan only.)

安全上のご注意

- ご使用になる前に、この「安全上のご注意」をよくお読みのうえ、正しくお使いください。
- ここに示した注意事項は安全に関する重大な内容を記載していますので、必ず守ってください。
- お読みになったあとは、お使いになる方がいつでも見られるところに、必ず保存してください。

 警告	誤った取り扱いをすると、人が死亡または重傷を負う可能性が想定される内容を示します。
 注意	誤った取り扱いをすると、人が傷害を負う可能性及び物的損害の発生が想定される内容を示します。 (物的損害とは、家屋・家財・家畜・ペット等にかかわる拡大損害を示します。)



図記号の意味と例

	⊘は、「してはいけないこと」を意味しています。具体的な禁止内容は、⊘の中や近くに絵や文章で示します。(左図の場合は、「分解禁止」を示します。)
	●は「必ずすること」を意味しています。具体的な強制内容は、●の中や近くに絵や文章で示します。(左図の場合は、「電源プラグをコンセントから抜くこと」を示します。)

警告

 禁止	<p>取り付けできない天井・取り付けできない配線器具には無理に取り付けない。</p> <p>●取り付けできない天井 ・補強のない薄天井 ・ 傾斜した天井 ・ 取り付け部のまわりに凹凸や極端な突出部がある天井 ・ 簡単にたわむ天井 取り付いた場合でも火災・感電・落下してけがの原因になります。</p> <p>●取り付けできない配線器具 ・電源端子が露出しているもの ・ 破損しているもの ・ 取り付けが不十分でグラグラするもの ・ 配線だけのもの 火災・感電・落下してけがの原因になります。</p>		
 禁止	<p>電源は交流100V以外で使用しない。 火災・感電の原因になります。</p> <p>本体のすき間にピンや針金などの金属物等、異物を入れない。 感電・けがの原因になります。</p> <p>室内専用なので、屋外では使用しない。 器具周囲温度5℃～35℃の範囲内で使用してください。 火災・感電の原因になります。</p> <p>ストーブなど温度の高くなるものを本製品の近く・真下に置かない。 火災・故障の原因になります。</p>	 指示	<p>引掛シーリングは奥までしっかり差し込む。 感電・ショート・発火・落下の原因になります。</p> <p>調光機能のついた電源(壁スイッチなど)と組み合わせて使用しない。 火災・故障の原因になります。一般の入切のスイッチに交換してください。</p> <p>一般の入切のスイッチに交換するときは、電気工事士資格取得者に交換工事を依頼する。 有資格者以外の工事は法律で禁止されています。工事は販売店、工事店に相談してください。</p> <p>引掛シーリングの刃および刃の取り付け面にホコリが付着している場合はふきとる。 ホコリが付着したまま引掛シーリングを差し込むと、ショート・火災の原因になります。</p>
 使用禁止	<p>異常時(こげ臭い、発煙など)は電源を切り、使用を停止する。 火災・感電の原因になります。</p>	 分解禁止	<p>分解しない。また、修理技術者以外の人には修理しない。 火災・感電・けがの原因になります。修理は販売店またはドワシヤお客様相談室(裏表紙参照)にご相談ください。</p>
 指示	<p>同梱のLED電球以外を取り付けるときは、指定の口金・種類のLED電球を取り付ける。 指定以外のLED電球を使用すると、感電・火災・やけど・けがの原因になります。</p> <p>取り付けや取りはずし、LED電球の取り替えや交換、電源コードの長さを調整するとき、お手入れをするときは、必ず電源を切る。 感電・けがの原因になります。</p>	 ぬれ手禁止	<p>ぬれた手で、取り付け作業や取りはずし作業をしない。電源の入・切、点灯・消灯も行なわない。 感電の原因になります。</p>
		 水ぬれ禁止	<p>本体を水につけたり、水をかけたりしてぬらさない。防水防滴仕様にはなっていないため、浴室など湿気の多い場所や、常時湿度が高い場所への設置はしない。 ショート・火災・感電の原因になります。</p>

注意

 <p>禁止</p>	<p>点灯中や消灯直後は熱くなっているため器具に触れない。 やけどの原因になることがあります。</p>	 <p>指示</p>	<p>天井の材質によっては、変色・変形することがあるので十分注意する。 光を発し、熱を持つ機器のため、変色・変形の原因になります。</p>
	<p>本製品の一部分が破損した場合そのまま使用を続けない。 また破損した部分に直接触れたりしない。 けが、やけど、落下の原因になることがあります。</p>		<p>設置して長期間使用すると、外部に異常がなくても内部の劣化は進行するので、点検する。 点検せずに使用を続けると、火災、落下による感電、けがの原因になります。</p>
	<p>ものをぶつかけたり、衝撃をあたえない。 本製品の落下による、けが・やけどの原因になります。</p>		<p>被照射物との距離は1m以上あける。 色あせ、変色の原因になります。</p>
	<p>LED光源を直視しない。 目に悪影響を及ぼす原因になります。</p>		<p>ものをぶつかけたり固いもので強くこするとガラスが割れたり、外部がはがれたり、キズがついたりするので十分注意する。</p>
	<p>ラジオやテレビなどの音響機器・映像機器を近くで使用しない。 雑音の原因になることがあります。使用する場合はできるだけ離して使用するようしてください。</p>		<p>シャンデリアにはぶら下らない、荷重をかけないようにしてください。 落下する場合があります。</p>

**白熱電球、電球形蛍光ランプなどLED電球以外のランプは使用しないでください
適用電球：LED E17 7W以下をご使用ください。**

この製品はLED電球専用です。LED電球以外の使用はできません。

同梱電球はLED40Wクリアタイプ(40W形相当、約485lm)口金E17ですので、交換の際の目安にしてください。

ガラス製品使用上のご注意

- ガラス製品は製造工程、過程でガラスの内部に気泡が入る場合があります。ガラス製品の特質上、気泡が含まれる場合がありますが、品質上問題ありませんので、ご了承ください。
- 本商品のガラスはキズがつくと破損しやすくなります。固いものとぶつけるなど、急激な衝撃を与えないように扱ってください。
- 本商品の扱いは破損防止のため、丁寧に行ってください。
- 安全のため、ガラスにヒビ割れや、欠けが発生した場合は使用しないでください。

取り付け場所の確認

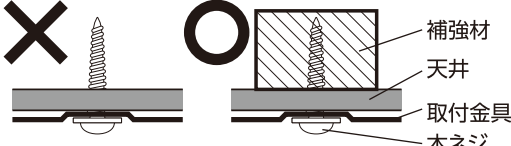
 <p>警告</p>	<p>配線器具は、必ず補強材のある場所に取り付けてください。 補強材のない場所に取り付けた場合、器具の落下事故の原因となります。</p>	 <p>補強材 天井 取付金具 木ネジ</p>
--	--	---

 <p>警告</p>	<p>配線器具の交換は、電気工事士資格取得者による工事が必要です。 工事は販売店、工事店に相談してください。</p>
--	--

 <p>注意</p>	<p>建物の構造によっては、付属の木ネジでは取り付けられないことがあります。 そのような場合には、器具取り付け場所の構造を確認の上、適切な長さの木ネジにて取り付けてください。</p>
--	---

各部の名称とはたらき

付属部品

木ネジ(2本) 取付ネジ(2本)

飾りの数量 3灯

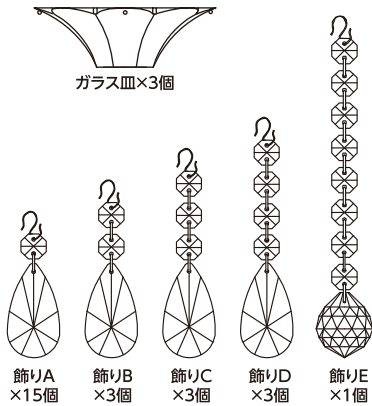

飾りの数量 5灯

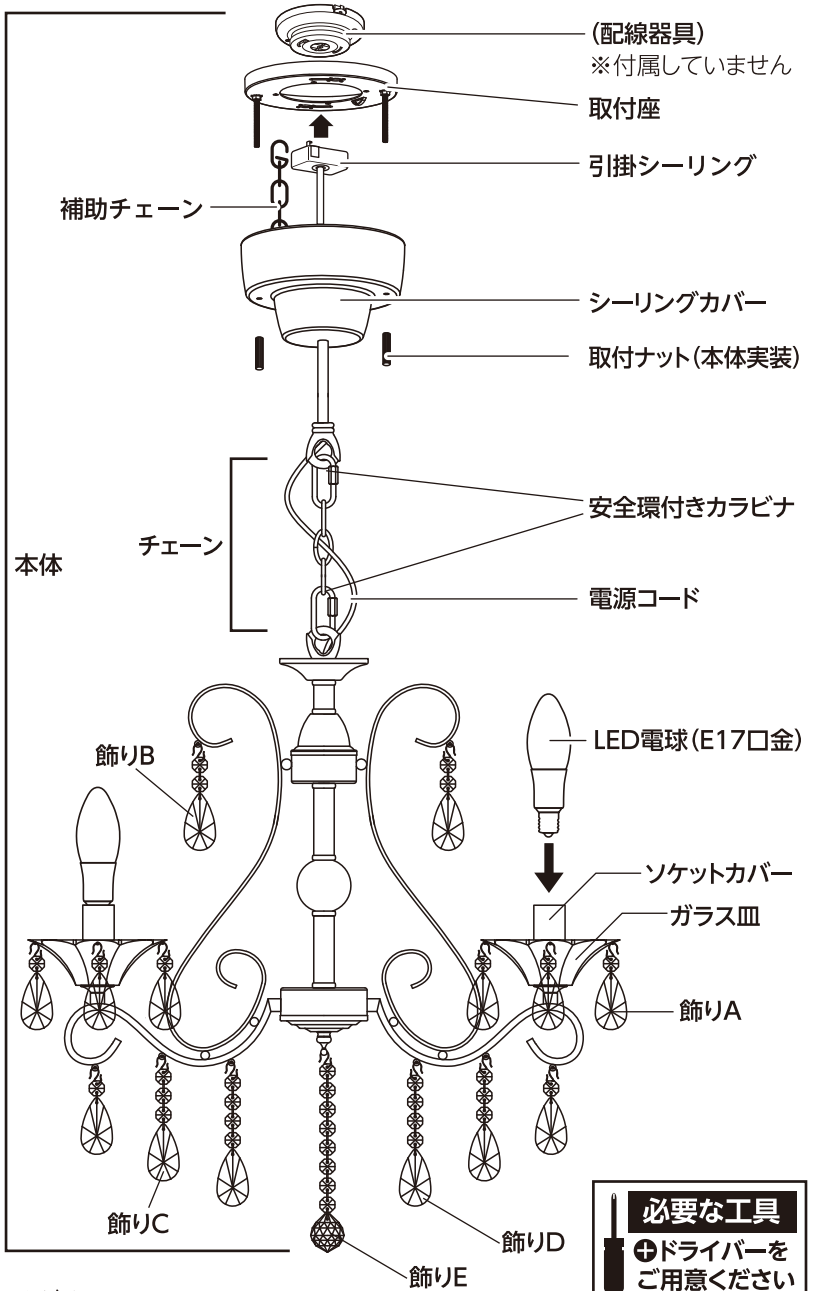
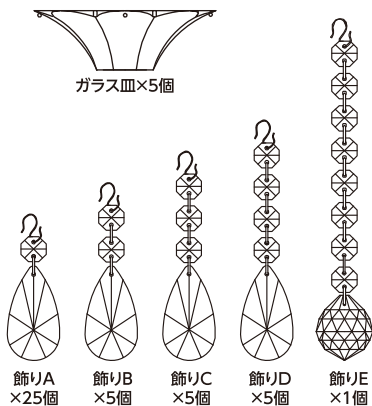

必要な工具
⊕ドライバーをご用意ください

梱包部品一覧

お買い上げ後、同梱の部品を確認してください。

本体.....	1 個	取扱説明書 (保証書含む)	1 個
LED 電球	3個 (3灯)、5個 (5灯)	木ネジ	2 本
		取付ネジ	2 本

警告

- 屋外への設置・使用はしない。
本製品は屋内仕様のため、防滴などの処理がされていません。感電や故障の原因になります。
- 取り付け・取りはずしなど、必ず電源を切つて行なう。
感電や故障の原因になります。
- 配線器具が設置されていない場合、工事は販売店・工事店などに相談する。
配線する、配線を取り付けるなどの作業は、電気工事士法施行規則 (第二条) で有資格者での作業が必要と定められています。資格を持っていない人が、勝手な判断で工事をしたりしないでください。

取り付けかた

本製品の取付作業は必ず2人以上で行ってください。

取り付け前の確認事項

1. 取り付ける天井の状態を確認する

右図 [取り付けることのできない天井] のような天井になっていないことを確認してください。

2. 取り付ける天井についている配線器具を確認する

- 天井に右図 [取り付けることのできる配線器具] のような配線器具が設置されていれば、取り付けることができます。
- ただし、配線器具が以下のようなものであるときは取り付けできません。

取り付けできない配線器具

- 電源端子が露出しているもの
 - 破損しているもの
 - 取り付けが不十分でグラグラするもの
 - ケースウェイに取り付けてあるもの
 - 配線だけのもの
- ・配線器具が設置されていないか、取り付けできない配線器具でも交換により取り付けできる場合がありますので、販売店・工事店にご相談ください。

3. 取り付ける電源（壁スイッチなど）に調光機能がないことを確認する

- 調光機能のついた電源（壁スイッチなど）の場合、使用できません。販売店・工事店にご相談ください。

天井への取り付けかた

1. 電源（壁スイッチなど）を切にする

2. 取付座を取り外す

取付ナット(2個)を取り外し、シーリングカバーから取付座を取り外してください。

3. 取付座を取り付ける

引掛ローゼットの場合

取付座を配線器具に ⊕ドライバーを使い取付ネジ(2本)で取り付けてください。

[取り付けることのできない天井]

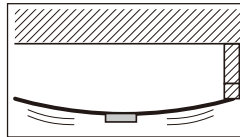

たわむ天井 補強のない天井

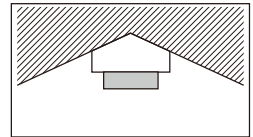

船底天井

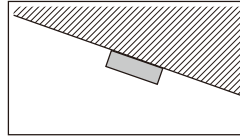

傾斜した天井

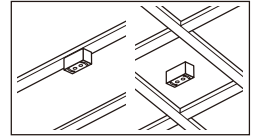

竿縁天井 格子天井

[取り付けることのできる配線器具]



丸型フル引掛
シーリング

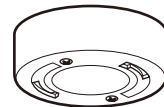

丸型引掛
シーリング



引掛埋込ローゼット



丸型フル引掛
ローゼット

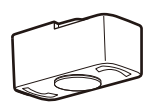

角型引掛
シーリング

[取り付けできない配線器具]

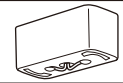

電源端子が露出
しているもの



破損して
いるもの

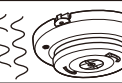

取り付けが不十分で
グラグラするもの



配線だけの
もの

調光機能付

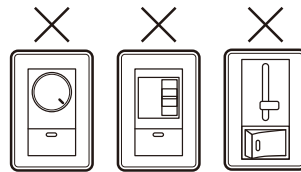

スイッチのみ

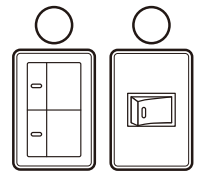

上記イラストのようなスイッチ以外にも、調光機能の付いたスイッチは使用できません。

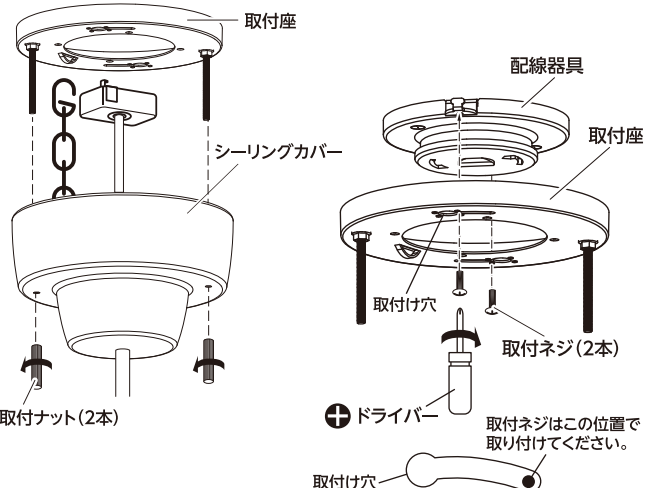

警告 取り付けが不完全な場合、落下の原因になります。

取り付けかた (つづき)

引掛シーリングの場合

取付座を⊕ドライバーを使い木ネジ(2本)で天井面の補強材のある位置に取り付けてください。



警告 取り付け部、補強材のねじ込み寸法が20mm以下の場合、落下の原因になります。すでに使用されたネジ穴の再利用はしないでください。落下の原因となります。

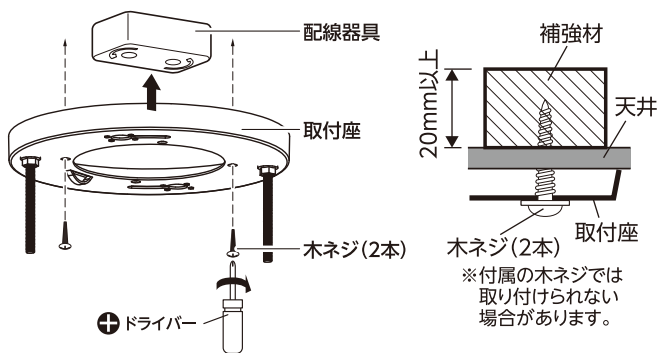

4. 引掛シーリングを取り付ける

補助チェーンを取付座の引っ掛け部に引っ掛けてください。



警告 取り付けが不完全な場合、落下の原因になります。

配線器具へ引掛シーリング上部の2本の引っ掛け刃を差し込みます。「カチッ」と音がするまで右に回します。ロックされてはずれなくなります。※やりなおすときなど、リリースボタンを押すとロックが解除され、はずれるようになります。

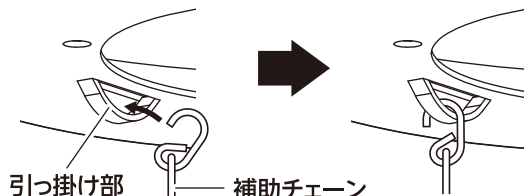

注意 リリースボタンを押さないで回してみ、はずれないことを確認する。取り付けが不十分ですと、落下してけがの原因になります。



警告 取り付け・取りはずし・お手入れをするときは
 ・必ず電源を切り、通電していないことを確認する。
 感電・火災・やけどの原因になります。
 ・取付場所の下に人がいるときに行かない。下にもものを置かず、十分注意する。

引っ掛け刃 (反対側にもうひとつ)

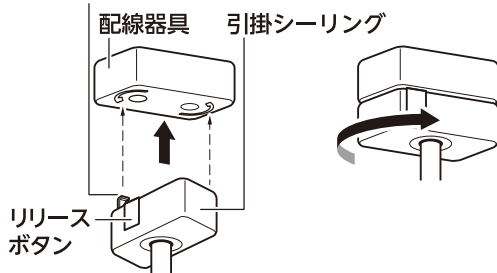

5. シーリングカバーを天井まで押し上げる

シーリングカバーよりも大きな配線器具のときは、押し上げられるところまで上げて取付ナット(2本)で固定してください。



警告 取り付けが不完全な場合、落下の原因になります。



注意 シーリングカバー取付け時電源コードをはさみ込まないようにしてください。

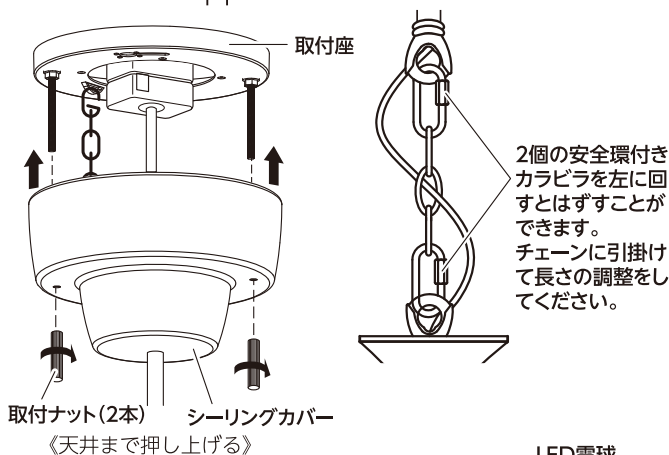

6. 高さを確認し、必要なら取り外して長さ調整する



注意 長さの調節は必ず配線器具からはずして行なう。



チェーンは電源コードに直接荷重が掛らない保護の役目をしてしますので、絶対にはずした状態では使用しないでください。



LED電球

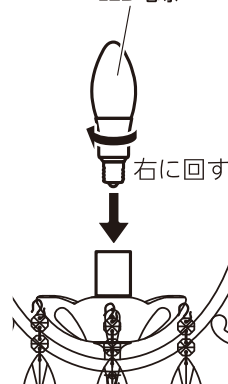

7. P.4の取り付けイメージを参考に飾りとガラス皿の取り付けを行う

8. LED電球をソケットに取り付ける

本体を押さえながら電球を取り付けてください。

正しい使いかた

1. 取り付けた電源を入にする
(壁スイッチなど) 電源を入にしてください。



警告
使用後は必ず消灯し、長時間使用しないときは、電源(壁スイッチなど)を切る。
火災・故障の原因になります。

2. 長時間使用しない時は、電源(壁スイッチなど)を切にする



警告
直下で火気を使用したり、直下に加湿器を設置・使用したりしない。
感電、落下の原因になります。本機は防滴性能を備えていません。

お手入れのしかた



- お手入れの際は、安全のため電源を切り、通電していないことを確認する。
感電・火災・やけどの原因になります。
- 水分を使ったお手入れの際は、安全のため天井の配線器具から取りはずして行なう。
感電・火災・やけどの原因になります。

お手入れのしかた

- 明るく安全に使用していただくため、定期的に(6か月に1回程度)清掃してください。
- 通常ホコリをとるときは、電源を切り、右図のように乾いた布で、ソケットまわりなどのホコリを拭き取ってください。
- 汚れがひどいときは、天井から取りはずし、石けん水に浸した布をよくしぼってふき取ります。乾いたやわらかい布で仕上げ、充分乾いてから天井に取り付けて、使用を開始してください。



- シンナー・ベンジンなど揮発性のものや、柑橘系などの植物系洗剤、みがき粉、洗剤、たわし・スポンジの細かい面を使用してお手入れをおこなわない。
- 殺虫剤などかけたりしない。破損・変色などの原因になります。

LED電球の交換

- LED電球を交換するときは、右記のような種類のLED電球をご用意ください。
- LED電球を交換するときは、「取り付けかた」を参考に電源(壁スイッチなど)を切にしてから行なってください。

口金：E17 7W以下 LED電球
推奨交換電球：ドウシヤLDOC40L-GM 等

修理・サービスを依頼する前に



警告 修理技術者以外の方は分解したり修理をしない。

「故障かな？」と思ったときには次の点をお調べください。

症状	主な原因	処置
点灯しない	• 電源が「切」になっている	電源を「入」にする
	• ブレーカーが「切」になっている	ブレーカーを「入」にする
	• 配線器具と引掛シーリングが確実に接続されていない	配線器具と引掛シーリングを確実に接続する
	• ソケットに取り付けられたLED電球がゆるんでいる	ソケットを持ってLED電球をしっかりしめる
LED電球の色合いが違う	• LEDの構造上、見る角度により色合いが違うように見えます	品質上は問題ありませんので、ご了承をお願いします

長年ご使用のシャンデリアはよく点検を

このような症状はありませんか？

- 本体・配線器具が異常に熱い。
- 本体に触れると電気を感ずる。
- こげ臭い匂いがする。
- その他の異常・故障がある。



このような症状のときは、事故防止のため、すぐに電源を切り、必ず販売店またはドウシヤサービスセンターに点検をご相談ください。